

ESPECIFICACIONES TÉCNICAS PUERTAS CORREDERAS VICTORIA

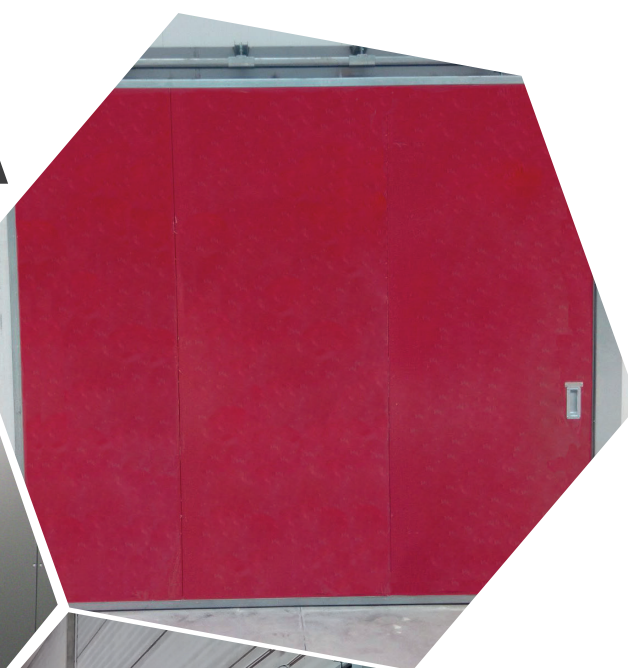

ÍNDICE

1. Funcionamiento	Página 3
2. Guía	Página 3
3. Hoja	Página 3
4. Corredera Peso Delantero.	Página 4
5. Corredera Peso de Cola	Página 4
6. Especificaciones Técnicas Puertas Correderas El2 60	Página 5
7. Especificaciones Técnicas Puertas Correderas El2 90	Página 6
8. Especificaciones Técnicas Puertas Correderas El2 120.	Página 7
9. Especificaciones Técnicas Puertas Correderas El2 180 / 240	Página 8
10. Correderas Especiales El2 60 / 90 / 120	Página 9
11. Tipos de Guías Superiores.	Página 10
12. Tipos de Soportes para la instalación	Página 11
13. Puertas Correderas El2 con Peatonal Insertada.	Página 12
14. Estructura Autoportante para puertas Correderas.	Página 13
15. Ficha técnica	Página 14

1. FUNCIONAMIENTO

Las puertas Correderas Cortafuegos están diseñadas para el cierre y sectorización de huecos de grandes dimensiones, tanto en la posición siempre abierta, como en su uso intensivo. Su funcionamiento puede ser manual, semiautomático o automático. El cierre está garantizado por un contrapeso que actúa sobre la hoja.

Cuando la señal de alarma emite un impulso al electroimán (24 VCC) o el fusible térmico alcanza la temperatura de 68 °C, la puerta queda liberada y es arrastrada por el contrapeso, quedando la puerta totalmente cerrada. Con la acción del fuego, la junta intumescente instalada en el laberinto corta humos de todo el perímetro de la puerta, se expande dejando la puerta totalmente sellada.

El funcionamiento de la puerta en semiautomático o automático consta de motor, cuadro de control electrónico, pulsadores de apertura, cierre, fotocélula y todos los elementos necesarios para una instalación completa.

Excepcionalmente en función automática y semiautomática el cierre está garantizado mediante un SAI.



2. GUÍA

La guía superior de suspensión es de alta calidad y durabilidad fabricada con material galvanizado. Puede ser de 3 medidas diferentes dependiendo del peso y medida de la puerta. Se instala según las características del hueco de la obra.

3. HOJA

Cada hoja está construida con dos chapas de acero pre lacado de 0.6/0.8 mm de espesor, formando paneles de 1150 mm de ancho machiembreado, relleno de lana de roca de alta densidad de 145 kg/m³ cerrada por sus cantos por un perfil perimetral en U. Uñero incrustado con tirador.

Hoja guiada por la parte inferior mediante rodillo de acompañamiento. Contrapeso unido mediante cables de acero a la hoja. Mediante la pulsación del electroimán, la hoja se cierra.



Las puertas Correderas Cortafuegos cumplen con la normativa vigente y para ello certificamos mediante ensayos en laboratorios oficiales en cada una de sus diferentes versiones, su aplicación está legislada en las diferentes ordenanzas de prevención de incendios **NORMA UNE 1634-1**, y **UNE EN 13501-2**

Nuevo ensayo EI2 60 / 90 / 120 por la cara interior del horno.

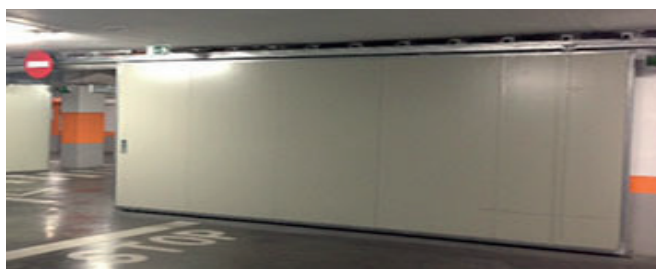

4. CORREDERA PESO DELANTERO

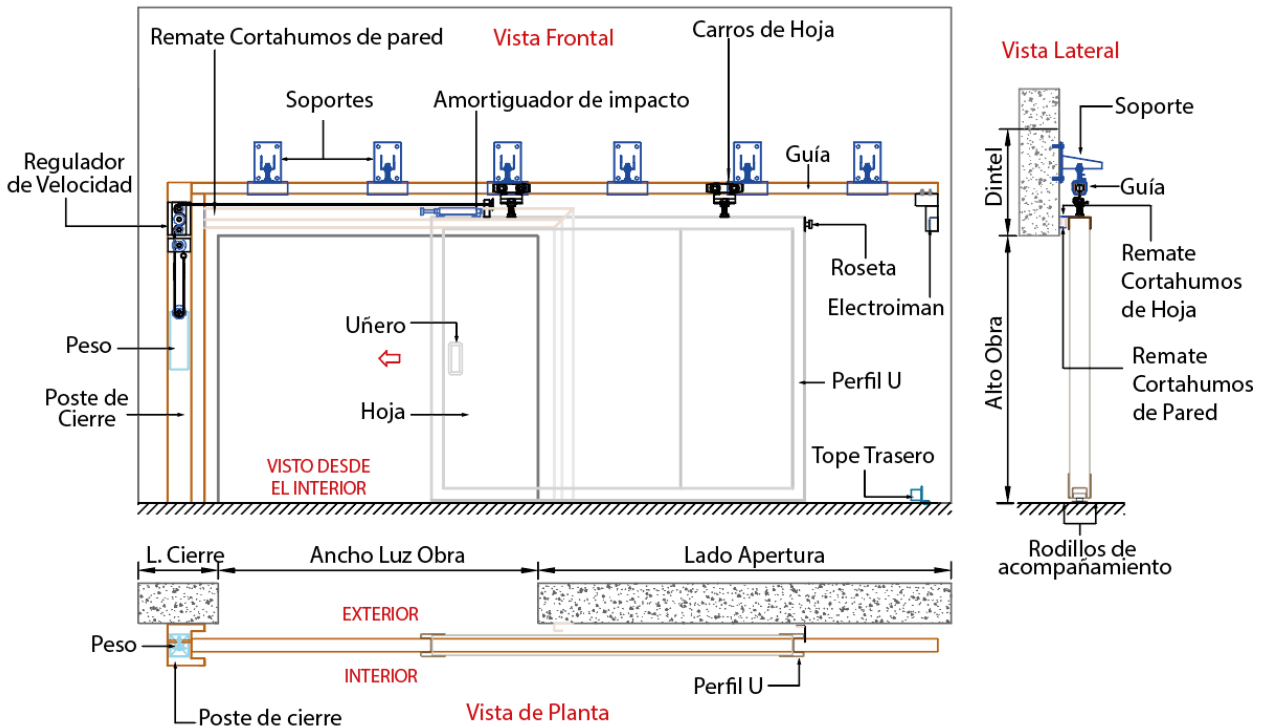

5. CORREDERA PESO EN COLA

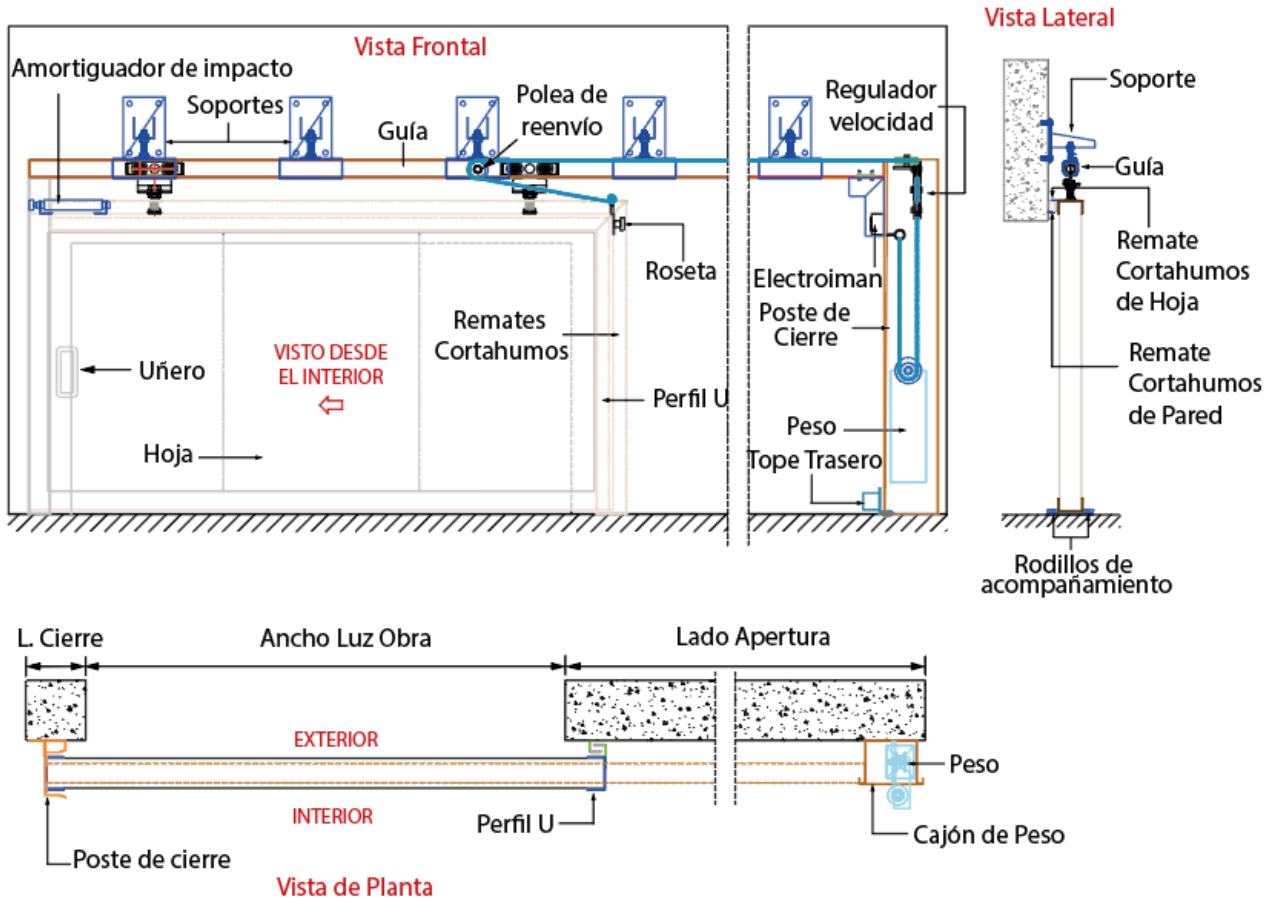

6. ESPECIFICACIONES TÉCNICAS PUERTAS CORREDERAS EI₂ 60

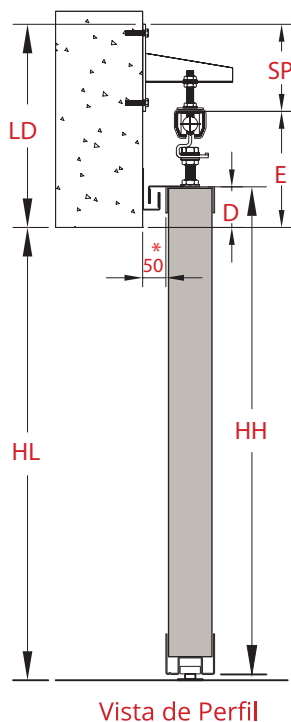
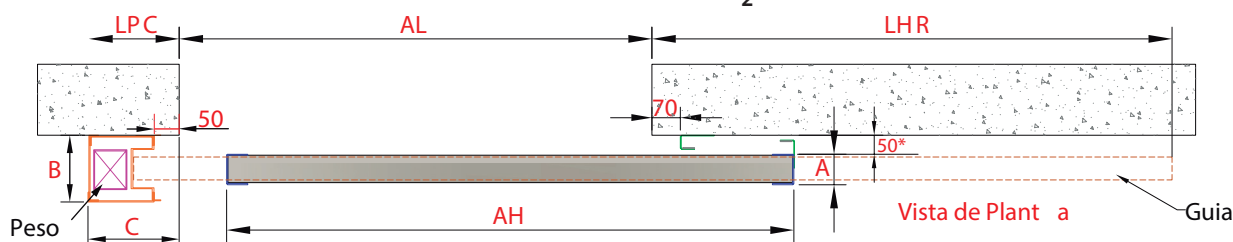

DIMENSIONES						
"A"	B	"C"	"D"	"AH"	"HH"	PE
GRUESO HOJA (mm)	LARGO POSTE (mm)	ANCHO POSTE (mm)	SOLAPE SUPERIOR (mm)	ANCHO HOJA (mm)	ALTO HOJA (mm)	PESO ESPECÍFICO (Kg./m ²)
105	190	220	80	Ancho Luz + 200	Alto Luz + D-10	36

Tabla N° 1

Con el peso de la hoja se asigna la guía superior para la corredera y se obtiene la cota "E". (ver hoja n° 7 "tipo de guías superiores").

Según el tipo de soportes que se elija para la instalación, el "SP" varía. (ver hoja n° 8 "tipos de soportes").

ESPACIOS MÍNIMOS NECESARIOS		
"LHR"	"LPC"	"LD"
LADO HOJA RECOGIDA (mm)	LADO POSTE DE CIERRE (mm)	LADO DINTEL (mm)
"AH" + 100	"C" + 10	"E" + SP

Tabla N° 2

OBSERVACIONES

- En la fabricación de puertas correderas, la hoja tiene un grueso de 105 mm (A) con un panel de 100 mm de espesor.
- La cota "C" incrementa en 100 mm cuando Ancho luz [AL] / Alto luz [HL] > 3 (Consultar con departamento Técnico).
- Las hojas de las Correderas cuyo peso supere los 1200 Kg, los carros y guías serán especiales (Consultar al Dpto. técnico)
- Los detalles técnicos que aparecen en las tablas anteriores son para puertas Correderas de hasta 6 m en ancho o 25 m². (Para dimensiones superiores consultar con el departamento Técnico).
- La cota "50*" es el espacio estándar que se desplaza la hoja de la pared, donde se encuentran los remates corta-humos, a excepción de las correderas con peatonales insertadas que varía de 50 mm a 140 mm según su tipo de montaje (ver página 11).
- Cuando el Ancho Hoja "AH" o el Alto Hoja "HH" supera los 6000 mm, se tiene que sumar 100 a la cota "D" y a la cota "E". (consultar con el Dpto. Técnico).

* El fabricante se reserva el derecho de hacer cualquier modificación que crea oportuna.

7. ESPECIFICACIONES TÉCNICAS PUERTAS CORREDERAS EI₂ 90

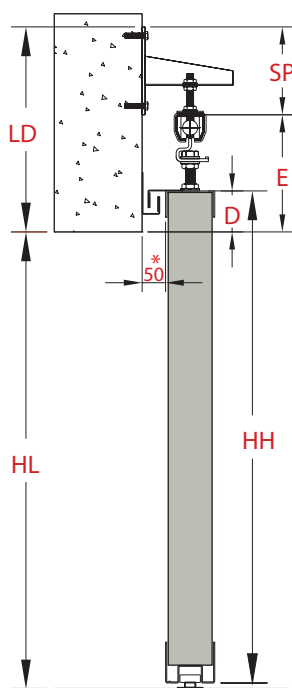
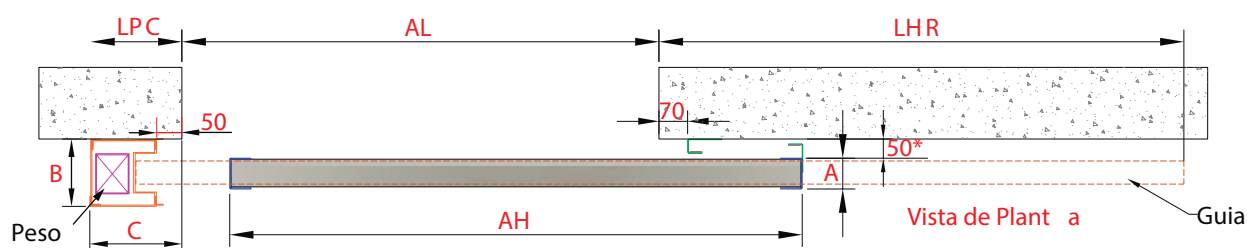

Vista de Perfil

DIMENSIONES						
"A"	B	"C"	"D"	"AH"	"HH"	PE
GRUESO HOJA	LARGO POSTE	ANCHO POSTE	SOLAPE SUPERIOR	ANCHO HOJA	ALTO HOJA	PESO ESPECÍFICO
(mm)	(mm)	(mm)	(mm)	(mm)	(mm)	(Kg./m ²)
105	190	220	80	Ancho Luz + 200	Alto Luz + D-10	36

Tabla Nº 1

ESPACIOS NECESARIOS		
"LHR"	"LPC"	"LD"
LADO HOJA RECOGIDA	LADO POSTE DE CIERRE	LADO DINTEL
(mm)	(mm)	(mm)
"AH" + 100	"C" + 10	"E" + SP

Tabla Nº 2

Con el peso de la hoja se asigna la guía superior para la corredera y se obtiene la cota "E". (ver hoja nº 7 "tipo de guías superiores").
Según el tipo de soportes que se elija para la instalación, el "SP" varía. (ver hoja nº 8 "tipos de soportes").

OBSERVACIONES

- En la fabricación de puertas correderas la hoja tiene un grueso de 105 mm (A) con un panel de 10 mm de espesor.
- La cota "C" incrementa en 100 mm cuando Ancho luz [AL] / Alto luz [HL] > 3 (Consultar con departamento Técnico).
- Las hojas de las Correderas cuyo peso supere los 1200 Kg, los carros y guías serán especiales (Consultar Dpto, Técnico).
- Los detalles técnicos que aparecen en las tablas anteriores son para puertas Correderas de hasta 6 m en ancho o 25 m². (Para dimensiones superiores consultar con el departamento Técnico).
- La cota "50*" es el espacio estándar que se desplaza la hoja de la pared, donde se encuentran los remates corta-humos, a excepción de las correderas con peatonales insertadas (varía de 40 mm a 140 mm) según su tipo de montaje (ver página 11).

* El fabricante se reserva el derecho de hacer cualquier modificación que crea oportuna.

8. ESPECIFICACIONES TÉCNICAS PUERTAS CORREDERAS EI₂ 120

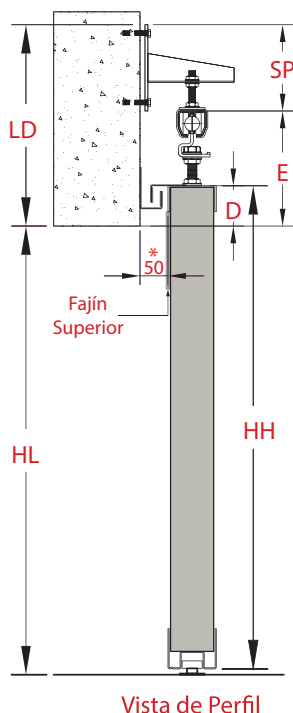
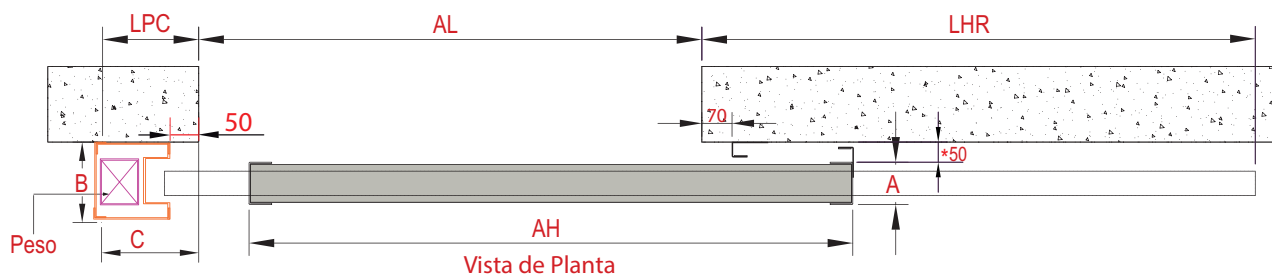

DIMENSIONES						
"A"	"B"	"C"	"D"	"AH"	"HH"	"PE"
GRUESO HOJA	LARGO POSTE	ANCHO POSTE	SOLAPE SUPERIOR	ANCHO HOJA	ALTO HOJA	PESO ESPECÍFICO
(mm)	(mm)	(mm)	(mm)	(mm)	(mm)	(Kg./m ²)
105	190	220	80	Ancho Luz + 200	Alto Luz + D-10	38

(1) (nº de hojas) = 1 y para correderas telescópicas (nº de hojas) las deseadas **Tabla Nº 1**

ESPACIOS NECESARIOS		
"LHR"	"LPC"	"LD"
LADO HOJA RECOGIDA	LADO POSTE DE CIERRE	LADO DINTEL
(mm)	(mm)	(mm)
"AH" + 100	200	"E" + SP

Tabla Nº 2

Con el peso de la hoja se asigna la guía superior para la corredera y se obtiene la cota "E". (ver hoja nº 7 "tipo de guías superiores".

Según el tipo de soportes que se elija para la instalación, el "SP" varía. (ver hoja nº 8 "tipos de soportes".

OBSERVACIONES

- En la fabricación de puertas correderas la hoja tiene un grueso de 105 mm (A) con un panel de 10 mm de espesor.
- La cota "C" incrementa en 100 mm cuando Ancho luz [AL] / Alto luz [HL] > 3(Consultar con departamento Técnico).
- Las hojas de las Correderas cuyo peso supere los 1200 Kg, los carros y guías serán especiales (Consultar al Dpto. técnico).
- Los detalles técnicos que aparecen en las tablas anteriores son para puertas Correderas de hasta 6 m de ancho o 25 m². (Para dimensiones superiores consultar con el departamento Técnico).
- La cota "50*" es el espacio estándar que se desplaza la hoja de la pared, donde se encuentran los remates corta-humos, a excepción de las correderas con peatonales insertadas que varía de 50 mm a 140 mm según su tipo de montaje (ver página 11).
- Cuando el ancho de hoja "AH" supera a 6000 mm, se tiene que sumar 100 mm a la cota "D" y la cota "E". (Consultar al Dpto. técnico).

* El fabricante se reserva el derecho de hacer cualquier modificación que crea oportuna.

9. ESPECIFICACIONES TÉCNICAS PUERTAS CORREDERAS EI₂ 180 /240

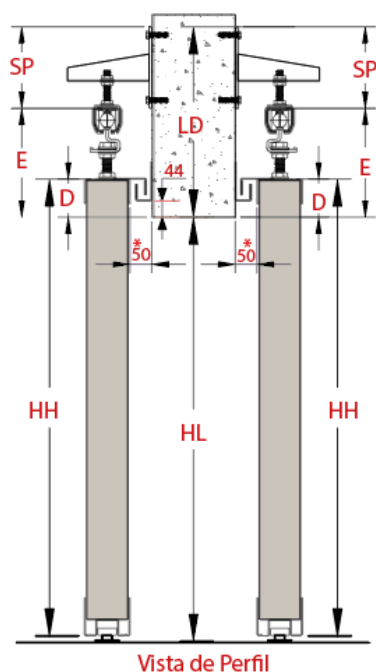
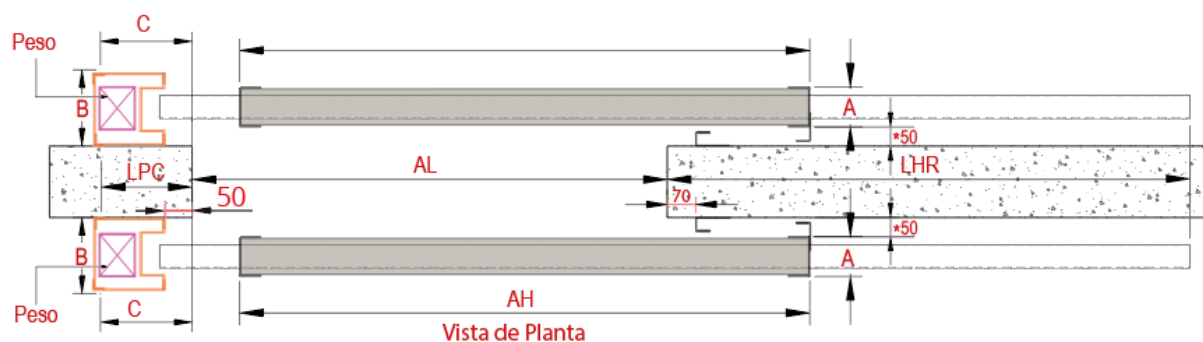

DIMENSIONES						
"A"	"B"	"C"	"D"	"AH"	"HH"	"PE"
GRUESO HOJA (mm)	LARGO POSTE (mm)	ANCHO POSTE (mm)	SOLAPE SUPERIOR (mm)	ANCHO HOJA (mm)	ALTO HOJA (mm)	PESO ESPECÍFICO (Kg. /m ²)
105	190	220	80	Ancho Luz + 200	Alto Luz + D-10	36

Tabla Nº 1

ESPACIOS MÍNIMOS NECESARIOS		
"LHR"	"LPC"	"LD"
LADO HOJA RECOGIDA (mm)	LADO POSTE DE CIERRE (mm)	LADO DINTEL (mm)
"AH" + 100	"C" + 10	"E" + SP

Tabla Nº 2

Con el peso de la hoja se asigna la guía superior para la corredera y se obtiene la cota "E". (ver hoja nº 7 "tipo de guías superiores". Según el tipo de soportes que se elija para la instalación, el "SP" varía. (ver hoja nº 8 "tipos de soportes".

OBSERVACIONES

- En la fabricación de puertas correderas la hoja tiene un grueso de 105 mm (A) con un panel de 10 mm de espesor.
- La cota "C" incrementa en 90 mm cuando Ancho luz [AL] / Alto luz [HL] > 3 (Consultar con departamento Técnico).
- Las hojas de las correderas cuyo peso supere los 120 kg, los carrosy guías serán especiales. (Consultar con departamento Técnico).
- Detalles técnicos de las estabas son para puertas correderas de hasta 6 m en ancho o 25 m². Para dimensiones superiores consultar con el departamento técnico.
- Cuando el ancho de la hoja "AH" supera los 6000 mm, se tiene que sumar 100 mm a la cota "D" y la cota "E", consultar con el departamento técnico.

* El fabricante se reserva el derecho de hacer cualquier modificación que crea oportuna.

10. CORREDERAS ESPECIALES EI₂ 60/90/120

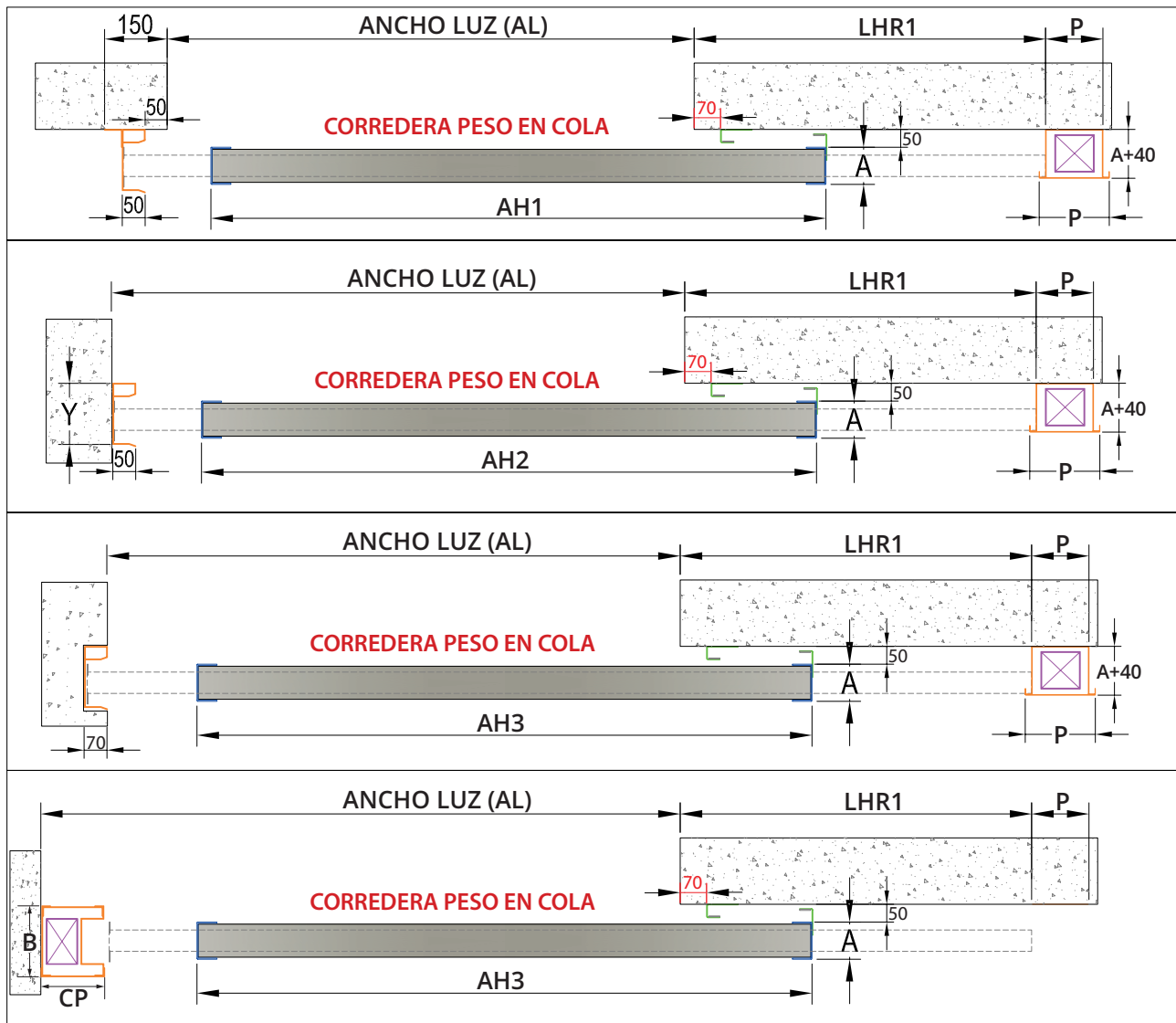

DIMENSIONES DE CORREDERA								
"A"	"B"	"CP"	"Y"	"AH1"	"AH2"	"AH3"	"AH4"	"P"
GRUESO HOJA	LARGO POSTE	ANCHO POSTE	U DE CIERRE	ANCHO HOJA 1	ANCHO HOJA 2	ANCHO HOJA 3	ANCHO HOJA 4	CAJÓN CONTRAPESO
105	190	170	190	AL1+200	AL2+100	AL3+150	AL4+0	160 ⁽¹⁾

*(1) Cuando Ancho luz [AL] / Alto luz [HL] > 3, p=240.

ESPACIOS NECESARIOS			
"LHR1"	"LHR2"	"LHR3"	"LHR4"
LADO HOJA RECOGIDA 1	LADO HOJA RECOGIDA 2	LADO HOJA RECOGIDA 3	LADO HOJA RECOGIDA 4
"AH1" + 100	"AH2"+100	"AH3"+100	"AH4"+100

* Todas las medidas de la tabla son en mm

11. TIPOS DE GUÍAS SUPERIORES

La asignación del tipo de guía superior es según el peso de la hoja corredera "PH", que se obtiene con las dimensiones de la Hoja "AH", alto de hoja, "HH" y el peso específico "PE" de la tabla número 1 según su categoría; EI₂ 60, EI₂ 90, EI₂ 120, EI₂ 180 y EI₂ 240.

MEDIDAS DE GUÍA SUPERIOR

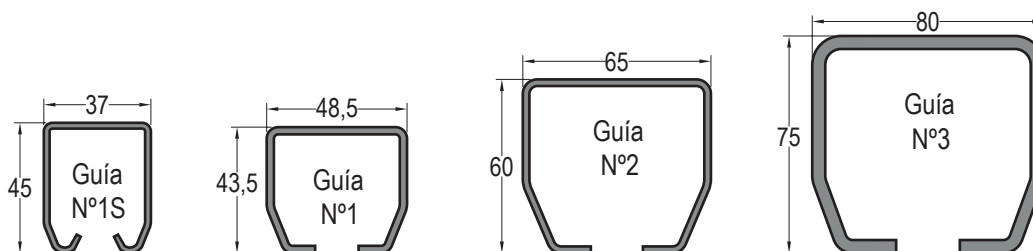

ALTURA DE GUÍA PARA CORREDERAS EI₂ 60, 90, 120, 180, 240

*La asignación de la guía según peso de la hoja donde se obtiene la cota "E".

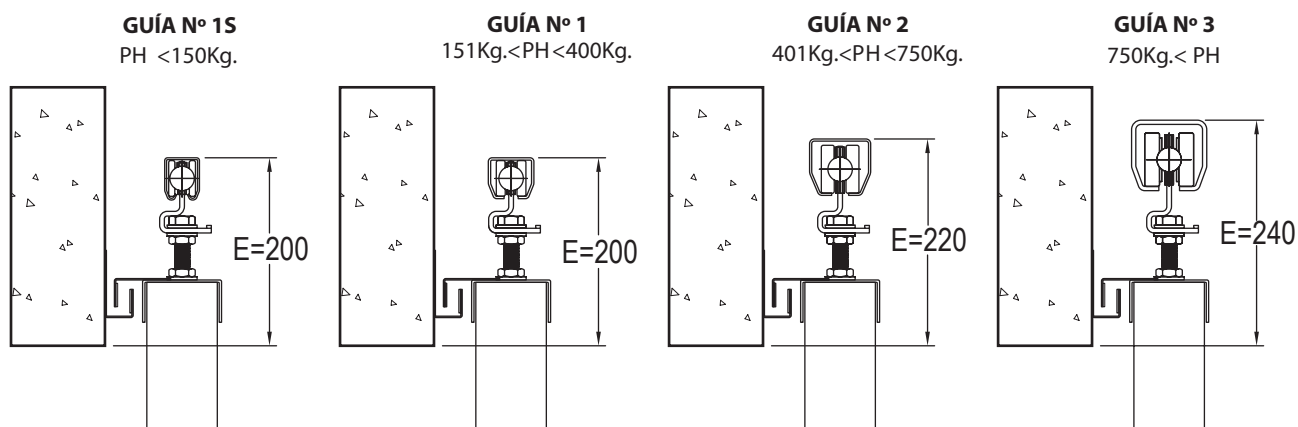

12. TIPOS DE SOPORTES PARA LA INSTALACIÓN

Los tipos de soporte variarán según sea la colocación de la puerta (cogida a techo o frontalmente) y el tipo de construcción de obra en el que se instalen los mismos.

Se debe tener en cuenta la cota "E" de las Hojas N° 1, N° 2, N° 3 y N° 4. (Cotas en mm).

OBRA

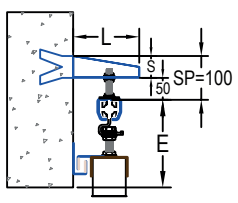

Soporte cogido directamente a obra mediante una pata

PLACA SUELTA

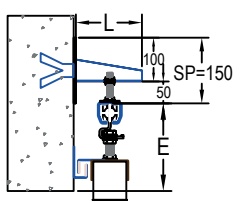

Placa metálica cogida directamente a obra mediante una pata. El soporte irá soldado posteriormente a la misma.

PLACA SPITS

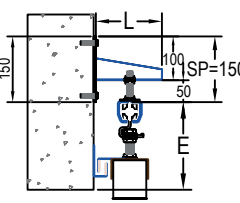

Placa metálica cogida a muro mediante varilla roscada pasante con tacos metálicos. Es necesario que la pared esté reforzada o sea maciza para el correcto funcionamiento de los mismos.

VARILLA PASANTE

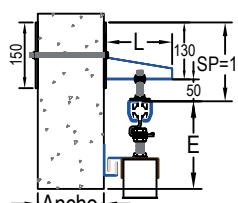

Placas metálicas por cada cara del muro, cogidas con una varilla roscada pasante para un ancho máximo de 300mm es obligatorio rellenar la casilla.

FIJACIÓN A TECHO

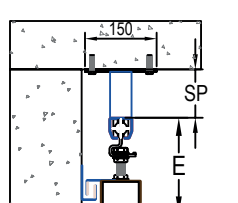

En casos donde los soportes no se puedan coger frontalmente a obra. La guía irá sujeta a techo a distancia máxima de 300mm.

FIJACIÓN A TECHO SIN SOPORTE



En casos donde los soportes no se puedan coger frontalmente a obra o exista espacio reducido. La guía irá sujeta directamente con una placa a techo.

SOLDADO A IPNS

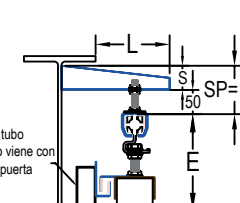

El tubo No viene con la puerta

Soporte soldado al alma de la IPN es necesario tener espacio para soldar el soporte y que exista un tubo para el corta-humos.

SOLDADO A IPN

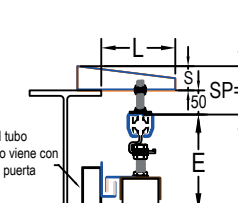

El tubo No viene con la puerta

Soporte soldado encima de la IPN es necesario tener espacio para soldar el soporte y que exista un tubo para el corta-humos.

SOLDADO A UPNS

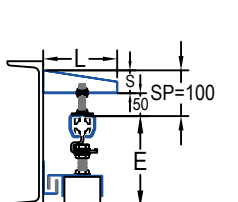

Soporte soldado a cara de la UPN es necesario tener espacio para soldar el soporte.

SOLDADO A UPN

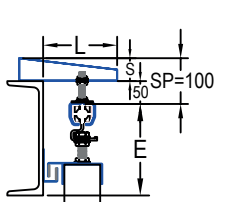

Soporte soldado encima de la UPN es necesario tener espacio para soldar el soporte.

ESTRUCTURA AUTOPORTANTE



En casos donde las paredes y el techo no tengan consistencia necesaria o no existan. Ver detalles en la Hoja N° 13

"SP" (SOPORTE)
Según el tipo de soporte que se elija para la instalación el "SP" varía.

El soporte Tipo 3 es el estándar donde SP=150 mm

"L" El largo es de 150 mm los soportes superiores a esta medida son especiales. las correderas telescópicas y correderas con peatonales el fabricante suministra el "L" necesario.

"S" El grosor del soporte es de 50 mm las hojas superiores a 1200kg. varía esta cota del peso y dimensiones de la misma.

13. PUERTAS CORREDERAS EI₂ CON PEATONAL INSERTADA

DETALLE DE PEATONAL INSERTADA EN CORREDERA

Las peatonales llevan accesorios, cerradura cortafuegos, manetas de nylon negro, barra antipánico push y cierra-puertas con guía.

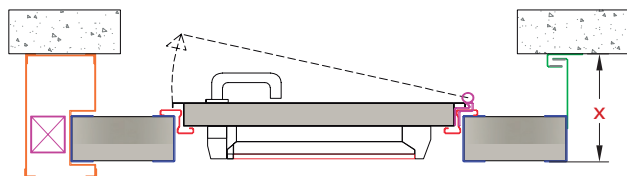

1 Hoja	EI ₂ -60	EI ₂ -90	EI ₂ -120	EI ₂ -180	EI ₂ -240
"X"	250	250	250	260	260

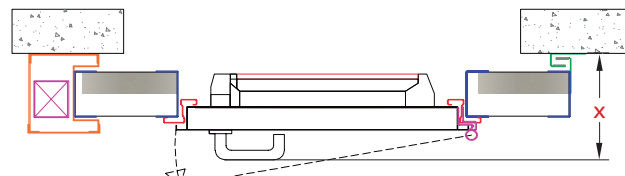

1 Hoja	EI ₂ -60	EI ₂ -90	EI ₂ -120	EI ₂ -180	EI ₂ -240
"X"	250	250	250	260	260

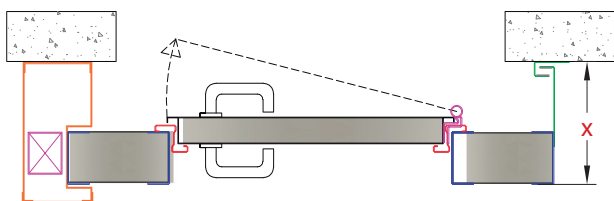

1 Hoja	EI ₂ -60	EI ₂ -90	EI ₂ -120	EI ₂ -180	EI ₂ -240
"X"	250	250	250	260	260

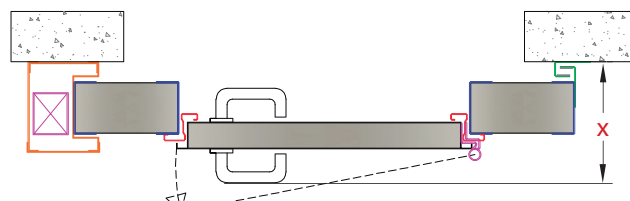

1 Hoja	EI ₂ -60	EI ₂ -90	EI ₂ -120	EI ₂ -180	EI ₂ -240
"X"	250	250	250	260	260

Vista Sección AV

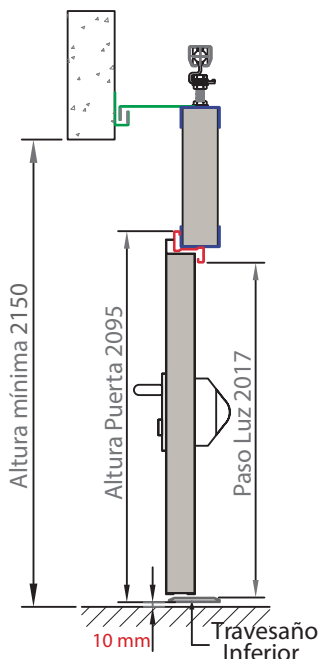

Vista Sección B

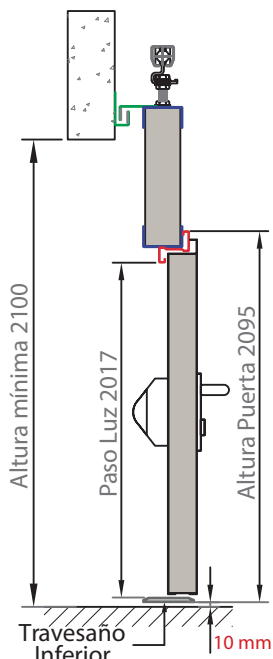

NOTA:

Tener en cuenta que las alturas en las secciones son las mínimas que se tienen que tener en obra para poder insertar la peatonal.

OBSERVACIONES

En puertas Correderas EI₂ 180 y EI₂ 240 se insertan peatonales con clasificación EI₂ 120. Siempre se insertan centradas al grueso de la hoja.

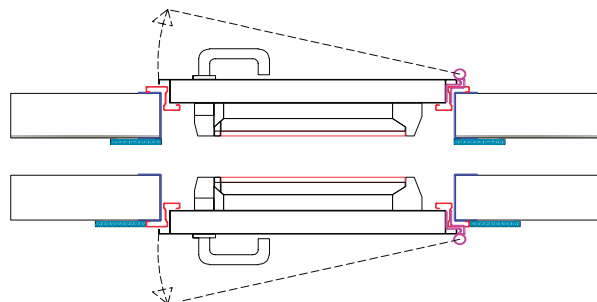

Para puertas con más de 1 hoja:

$$M = X + (A + 40) \times (n^{\circ} \text{ de hojas} - 1)$$



La puerta peatonal puede ser insertada en cualquier hoja según especificaciones del cliente. La hoja donde va insertada la peatonal debe tener como mínimo un ancho de 1400 mm.

14. ESTRUCTURA AUTOPORTANTE PARA PUERTAS CORREDERAS

La estructura autoportante para puertas Correderas El se certifica mediante la extensión de la aplicación de resultados de ensayo de resistencia al fuego con número de informe 20/23564-1965.

Según la norma EN 15269-7:2009, el punto G.2.4 "Construcción de soporte-cambio de una construcción de soporte normalizada a una construcción de soporte de acero estructural protegido" es posible siempre que:

- La resistencia de la construcción de soporte en relación con las técnicas de fijación no disminuya.
- La capacidad de soporte de carga y de rigidez de la construcción de soporte sean apropiadas para cualquier requisito estructural más la masa de la hoja de la puerta.
- La construcción de soporte se proteja con una dosificación de resistencia al fuego no menor de la requerida por la puerta.
- Las fijaciones sean adecuadas para la construcción de soporte alternativa.

Es obligatorio para que una empresa autorizada certifique la estructura autoportante, que se sigan las instrucciones de la ficha técnica de la misma, donde se especifica según la clasificación al fuego necesaria, las micras necesarias de la pintura con la que tiene que ser cubierta la estructura así como el número de capas a aplicar

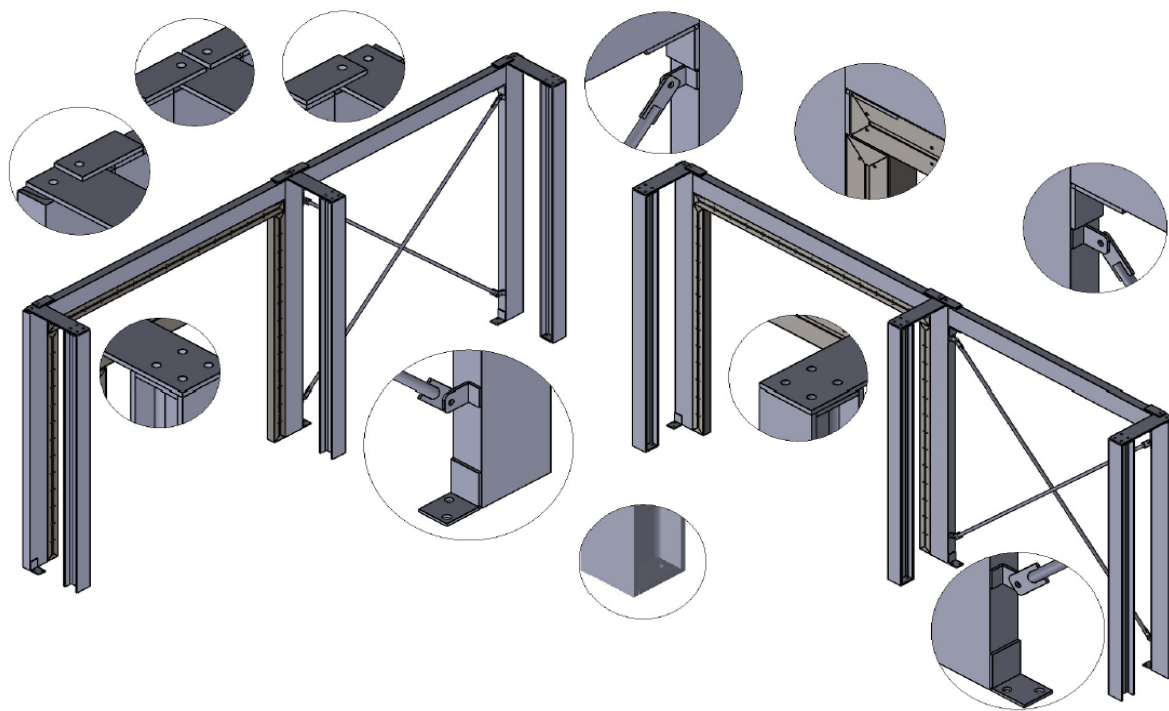

15. FICHA TÉCNICA

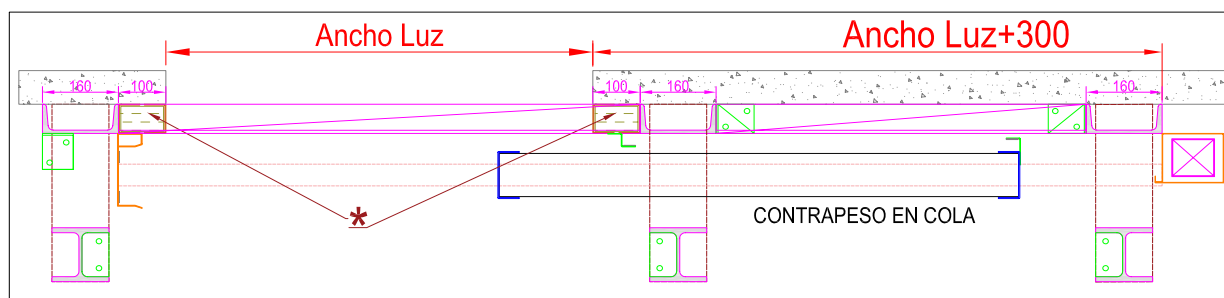
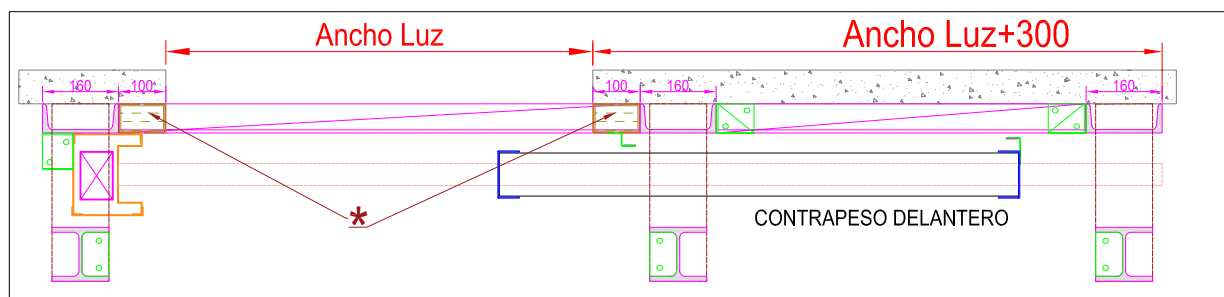
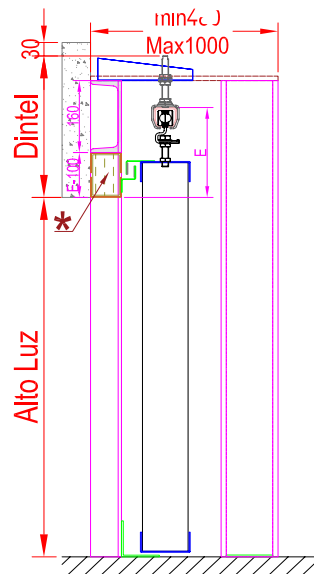
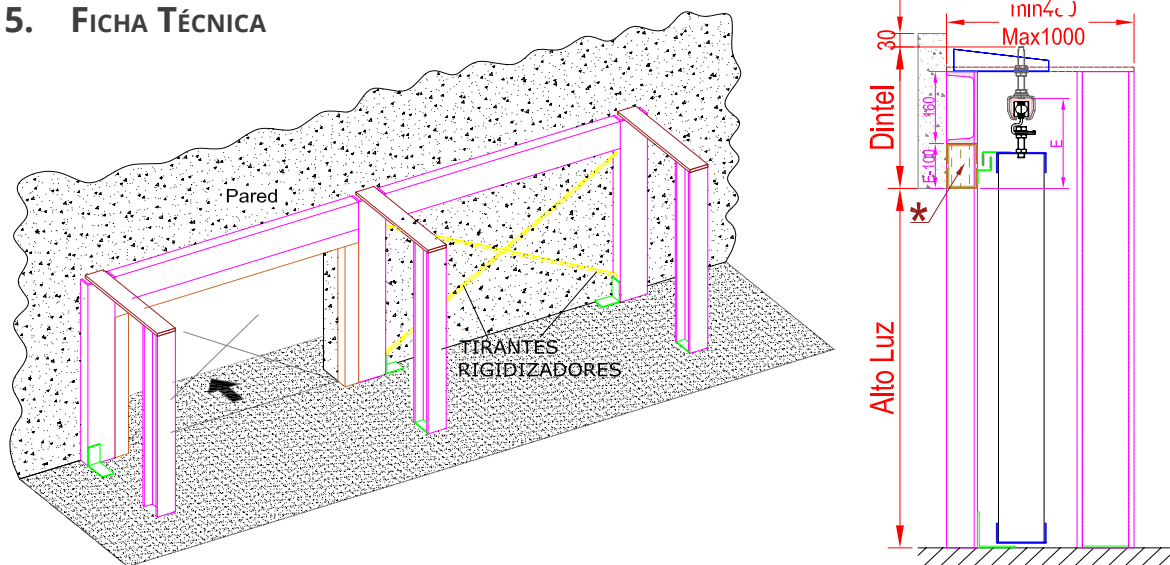

OBSERVACIONES

Para obtener la cota II Dintel II se le debe sumar 130 mm a la cota 11E11• La cota 11E11 es según el peso de la hoja, inferior a 400Kg. E=200, superior a 400Kg. e inferior a 750Kg. E=220 y superior a 750Kg. E=240.(mas detalles en la pagina N°2, N°3, N°4 y N°5. de la ficha técnica correderas) Espacio Necesario para su Instalación es = E+130+30

*** Mismo panel sectorizador que el utilizado en la cámara**

las cotas variaran de 480mm a 1000mm en función del peso y las dimensiones del Ancho Luz x Alto Luz de la puerta. (Consultar al Opto.Técnico)

NOTA: Fabricación de la estructura El según la aprobación de la DF de la Obra.

CLASIFICACIÓN	GRUESO EN MICRAS	Nº DE CAPAS DE PINTURA
R60	1050	3
R90	1750	4
R120	5650	12